

BR 05 BLACK CERAMIC

BR.CAL-321-I

FRANÇAIS	2	NOTICE TECHNIQUE
ENGLISH	3	TECHNICAL NOTES
DEUTSCH	4	TECHNISCHE ANWEISUNG
ESPAÑOL	5	NOTICIA TÉCNICA
ITALIANO	6	ISTRUZIONI TECNICHE
NEDERLANDS	7	TECHNISCHE INFORMATIE
PORTUGUÊS	8	INSTRUÇÕES TÉCNICAS
РУССКИЙ	9	Инструкция
日本語	10	取扱説明書
简体中文	11	技术说明
繁體中文	12	技術說明
한국어	13	기술 정보
عربي	14	الدليل الفني

Bell  Ross

BR 05 BLACK CERAMIC

BR.CAL-321-I

Mouvement : mécanique à remontage automatique. Calibre BR.CAL-321-1. Réserve de marche de 54 heures environ. **Fonctions** : heures, minutes et secondes. Date avec correction rapide. Réglage de l'heure avec arrêt des secondes. **Boîtier** : largeur 41 mm.

UTILISATION GÉNÉRALE

Mise en service

Lorsque la montre est arrêtée (couronne en position 0) : dévisser la couronne (sens inverse des aiguilles d'une montre) jusqu'à la position 1. Remonter le mécanisme en tournant la couronne (sens des aiguilles d'une montre). Après environ 71 rotations, la montre est complètement remontée (le mécanisme ne possède pas de butoir afin d'éviter une surtension du remontoir). L'autonomie de fonctionnement est alors de 54 heures environ. *Lorsque la montre est portée, c'est l'automatisme qui remonte le mouvement.* **ATTENTION** : une fois un réglage terminé et afin de garantir une parfaite étanchéité, revisser la couronne jusqu'à la position 0. La couronne ne doit jamais être manipulée sous l'eau.

Réglage de l'heure

Dévisser puis tirer la couronne jusqu'à la position 3. L'aiguille des secondes est alors arrêtée, ce qui permet un réglage à la seconde près. Régler l'heure en tournant la couronne dans le sens souhaité.

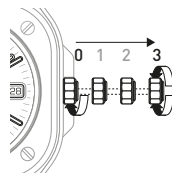
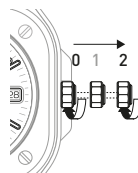
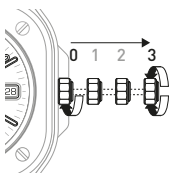
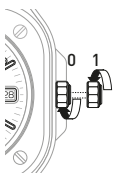

Réglage de la date

Réglage rapide

Couronne en position 2 : dévisser puis tirer la couronne jusqu'à la position 2 et régler la date en tournant la couronne dans le sens inverse des aiguilles d'une montre. **ATTENTION** : comme pour toutes les montres mécaniques dotées d'un calendrier, le réglage rapide de la date NE DOIT EN AUCUN CAS être effectué entre 21.00 h (9 P.M.) et 3.00 h (3 A.M.).

Réglage lent

Couronne en position 3 : afin d'assurer un changement de date à minuit et non à midi, il est conseillé d'effectuer le réglage de la date à l'aide des aiguilles horaires. Dévisser puis tirer la couronne jusqu'à la position 3 et tourner les aiguilles jusqu'au changement de date. Régler ensuite l'heure précisément.

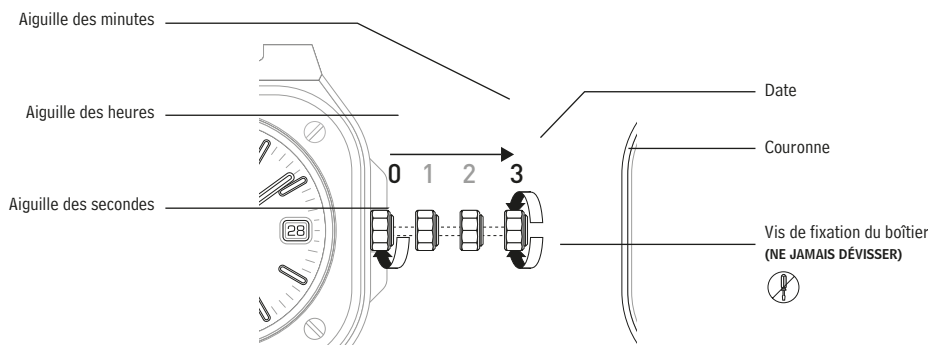

IMPORTANT

Champs magnétiques. Les champs magnétiques peuvent altérer la bonne marche de votre montre. Aussi, nous vous conseillons d'éviter de placer votre montre à proximité des appareils électroniques qui peuvent générer des champs magnétiques importants (radio, smartphone, téléviseur, ordinateur, tablette, enceintes acoustiques...).

Attention : les 4 vis à tête fendue servent à fixer la lunette sur le corps du boîtier et à assurer l'étanchéité de la montre. Pour bénéficier de la garantie Bell & Ross, ces vis ne doivent jamais être dévissées.

ENTRETIEN

Après chaque immersion dans l'eau de mer, il est conseillé de rincer soigneusement la montre et son bracelet avec de l'eau douce. Il est également conseillé de réviser l'étanchéité de votre montre tous les deux ans. Afin de garantir un service conforme aux exigences de la marque, toute intervention sur votre montre doit être effectuée par le centre de réparation Bell & Ross ou un horloger agréé Bell & Ross. Lorsqu'une réparation intervient durant la période de garantie, vous devez présenter la carte de garantie Bell & Ross, dûment datée et signée par le revendeur lors de l'achat de la montre.

GARANTIE INTERNATIONALE BELL & ROSS

Pour bénéficier de votre garantie internationale de 2 ans, votre carte doit être activée au moment de l'achat par votre point de vente agréé Bell & Ross et systématiquement présentée pour toute intervention. Vous pouvez désormais accéder à la version digitale de cette carte ainsi qu'à toutes les informations concernant votre montre en scannant le QR code ou en vous connectant sur : www.bellross.com/warranty.

Afin de garantir un service conforme aux exigences de la marque, toute intervention sur votre montre doit être effectuée par le centre de réparation ou un horloger agréé Bell & Ross. La garantie exclut toutefois :

- . Les dommages qui résultent d'accidents ou d'un usage impropre ou abusif de la montre (choc violent, écrasement, manipulations brutales du fermoir...).
- . Les dommages qui résultent de réparations ou démontages non effectués par un revendeur ou un centre de service après-vente agréé Bell & Ross.
- . Les conséquences de l'usage normal et du vieillissement de la montre et du bracelet.

BR 05 BLACK CERAMIC

BR.CAL-321-I

Movement: mechanical with automatic winding. Calibre BR.CAL-321-1. Power reserve approximately 54 hours. **Functions:** hours, minutes and seconds. Date with quickset. Time-setting with hacking function. **Case:** 41 mm in width.

GENERAL USE

Starting the watch

When the watch has stopped (crown in position 0): unscrew the crown (turn anticlockwise) to position 1. Wind the movement by turning the crown clockwise. After approximately 71 rotations, the watch is fully wound (the winding mechanism does not have a stop to prevent over-winding). The power reserve is approximately 54 hours when fully wound. When the watch is worn, the automatic mechanism will wind the movement. **NOTE:** Once the watch is set, to ensure perfect water resistance, screw the crown back into position 0. Never operate the crown underwater.

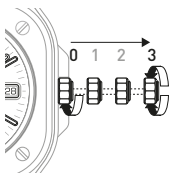
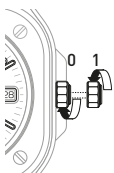

Setting the time

Unscrew the crown then pull it out to position 3. The seconds hand will stop, enabling the time to be set to the nearest second. Set the time by rotating the crown in the required direction.

Setting the date

Quick setting

Crown in position 2: unscrew and pull the crown out to position 2 and set the date by turning the crown anticlockwise. **NOTE:** as with all mechanical watches with a date function, quickset date setting **MUST NOT UNDER ANY CIRCUMSTANCES** be carried out between the times of 9 PM (21.00) and 3 AM (3.00).

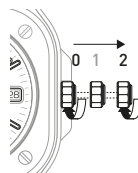

Slow setting

Crown in position 3: to ensure the date changes at midnight rather than noon, it is recommended to set the date by adjusting the hands of the watch. Unscrew and pull the crown out to position 3 and turn the hands until the date changes. Then set the precise time.

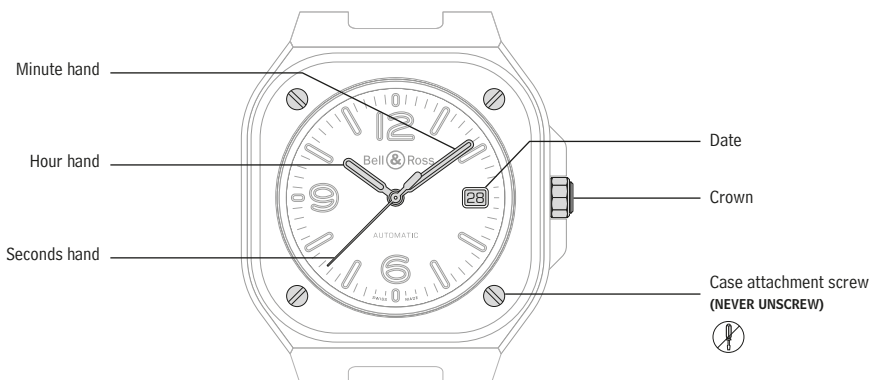
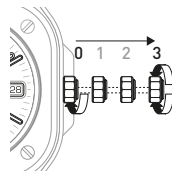

IMPORTANT

Magnetic fields. Magnetic fields can adversely affect the accuracy of your watch. Also, we would recommend that you avoid placing your watch near electronic devices that may generate large magnetic fields (radio, smartphone, television, computer, tablet, loudspeakers, etc.).

NOTE: the slotted screws mount the bezel to the case and ensure the water resistance of the watch. To benefit from the Bell & Ross warranty, these screws must never be unscrewed.

MAINTENANCE

After being immersed in seawater, it is recommended to carefully rinse off the watch and strap with fresh water. It is also recommended to have the water resistance of your watch checked every two years. To ensure a service that meets the brand's exacting standards, any servicing of your watch must be carried out by the Bell & Ross service centre or a watchmaker approved by Bell & Ross. Whenever repairs are made during the warranty period, you must present the Bell & Ross warranty card, duly dated and signed by the retailer at the time the watch was purchased.

INTERNATIONAL WARRANTY

To benefit from your 2-year international warranty, your card must be activated at the time of purchase by your approved Bell & Ross point of sale, and presented every time an operation is performed. You can now access the digital version of this card and all the information relating to your watch by scanning the QR code or visiting: www.bellross.com/warranty.

To ensure a service that meets the brand's exacting standards, any servicing of your watch must be carried out by the Bell & Ross service centre or a watchmaker approved by Bell & Ross. The warranty does not, however, include:

- . Any damage caused by accidents or by inappropriate or improper use of the watch (e.g. violent impacts, crushing, rough handling of the clasp).
- . Any damage caused by repair or disassembly operations carried out by a retailer or after-sales service centre not approved by Bell & Ross.
- . The consequences of the watch and bracelet/strap ageing and normal wear and tear.

BR 05 BLACK CERAMIC

BR.CAL-321-I

Uhrwerk: mechanisch mit automatischem Aufzug. Kaliber BR.CAL-321-1. Ca. 54 Stunden Gangreserve. **Funktionen:** Stunden, Minuten und Sekunden. Datumsanzeige mit Schnellkorrektur. Einstellen der Uhrzeit mit Sekundenstopp. **Gehäuse:** 41 mm Breite.

ALLGEMEINE VERWENDUNG

Inbetriebnahme

Wenn die Uhr stehen geblieben ist (Krone in Position 0): Die Krone in Position 1 herausdrehen (gegen den Uhrzeigersinn). Den Mechanismus aufziehen, dazu die Krone im Uhrzeigersinn drehen. Nach etwa 71 Drehungen ist die Uhr vollständig aufgezogen (der Mechanismus hat keinen Anschlag, um ein Überspannen des Aufzugs zu vermeiden). Die Gangreserve beträgt dann etwa 54 Stunden. Wenn die Uhr getragen wird, wird das Uhrwerk automatisch aufgezogen. **ACHTUNG:** Nach dem Einstellen und um eine perfekte Dichtigkeit zu garantieren, die Krone wieder bis in Position 0 zurückschrauben. Die Krone darf nie unter Wasser betätigt werden.

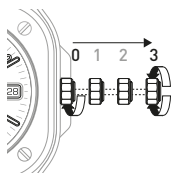

Einstellen der Uhrzeit

Die Krone lösen und dann bis in Position 3 herausziehen. Der Sekundenzeiger wird gestoppt, so dass auf die Sekunde genau eingestellt werden kann. Die Uhrzeit durch Drehen der Krone in die gewünschte Richtung einstellen.

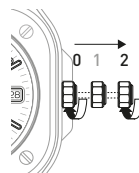

Einstellen des Datums

Schnelles Einstellen

Krone in Position 2: Die Krone lösen und dann bis in Position 2 herausziehen und das Datum durch Drehen der Krone gegen den Uhrzeigersinn einstellen. **ACHTUNG:** Wie bei allen mechanischen Uhren mit Kalender darf die Schnelleinstellung des Datums AUF KEINEN FALL zwischen 21.00 Uhr (9 P.M.) und 3.00 Uhr (3 A.M.) vorgenommen werden.

Langsames Einstellen

Krone in Position 3: Um einen Datumswechsel um Mitternacht (und nicht mittags) sicherzustellen, sollte das Datum mit dem Stundenzeiger eingestellt werden. Die Krone lösen und dann bis in Position 3 herausziehen und die Zeiger bis zum Datumswechsel drehen. Anschließend die Uhrzeit genau einstellen.

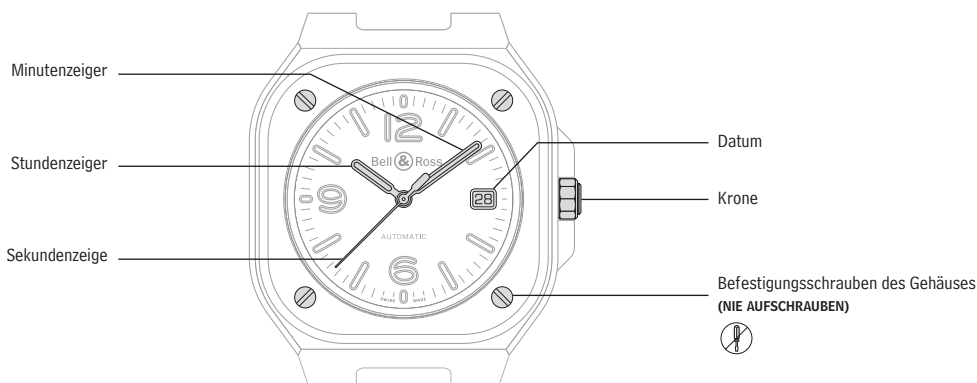
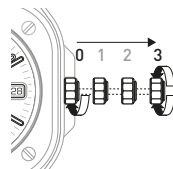

WICHTIG

Magnetfelder. Magnetfelder können die Ganggenauigkeit Ihrer Uhr beeinträchtigen. Wir empfehlen Ihnen, Ihre Uhr von elektronischen Geräten fern zu halten, die starke Magnetfelder erzeugen können (Radio, Smartphone, Fernseher, Computer, Tablet, Lautsprecher ...).

ACHTUNG: Mit den Schlitzkopfschrauben wird die Lünette am Gehäusekörper befestigt. Sie gewährleisten die Wasserdichtigkeit der Uhr. Sie dürfen niemals aufgeschraubt werden, sonst verliert die Garantie von Bell & Ross ihre Gültigkeit.

PFLEGE

Nach jedem Eintauchen in Salzwasser sollten die Uhr und ihr Armband gründlich mit Süßwasser gespült werden. Außerdem empfehlen wir, die Wasserdichtigkeit Ihrer Uhr alle zwei Jahre prüfen zu lassen. Um ein Funktionieren zu garantieren, das den Ansprüchen der Marke genügt, müssen alle Eingriffe an Ihrer Uhr von einem Bell & Ross- Reparaturcenter oder von einem von Bell & Ross zugelassenen Uhrmacher vorgenommen werden. Bei einem Eingriff an der Uhr während der Laufzeit der Garantie, müssen Sie die vom Händler mit dem Kaufdatum versehene und unterzeichnete Bell & Ross-Garantiekarte vorlegen.

INTERNATIONALE GARANTIE VON BELL & ROSS

Um von Ihrer internationalen Garantie von 2 Jahren Gebrauch zu machen, muss Ihre Karte beim Kauf Ihrer Uhr von Ihrem Bell & Ross Vertragshändler aktiviert und grundsätzlich bei allen Eingriffen vorgelegt werden. Sie können dann durch Scannen des QR-Codes oder auf www.bellross.com/warranty die digitale Version der Karte sowie alle Informationen zu Ihrer Uhr einsehen.

Um ein Funktionieren zu garantieren, das den Ansprüchen der Marke genügt, müssen alle Eingriffe an Ihrer Uhr von einem von Bell & Ross zugelassenen Reparaturcenter oder Uhrmacher vorgenommen werden. Die Garantie schließt jedoch aus:

- Schäden durch Unfälle oder unsachgemäßen oder missbräuchlichen Gebrauch der Uhr (heftiger Schlag, Quetschen, grobe Handhabung der Schließe usw.).
- Schäden infolge von Reparaturen oder Zerlegungen, die nicht von einem von Bell & Ross zugelassenen Händler oder Kundendienstcenter durchgeführt wurden.
- Die Folgen des normalen Gebrauchs und der Alterung der Uhr und des Armbandes.

BR 05 BLACK CERAMIC

BR.CAL-321-I

Movimiento: mecánico de cuerda automática. Calibre BR.CAL-321-1. Reserva de marcha de alrededor de 54 horas. **Funciones:** horas, minutos y segundos. Fecha con corrección rápida. Ajuste de la hora con parada de los segundos. **Caja:** 41 mm de ancho.

USO GENERAL

Puesta en funcionamiento

Con el reloj parado (corona en posición 0): desenroscar la corona (en el sentido contrario a las agujas del reloj) hasta la posición 1. Dar cuerda al mecanismo girando al corona (en el sentido de las agujas del reloj). Después de unas 71 rotaciones, se le habrá dado toda la cuerda al reloj (el mecanismo no tiene un tope para evitar una sobretensión al dar cuerda). En este punto, la autonomía de funcionamiento es de unas 54 horas. Cuando se lleva puesto el reloj, el automatismo se encarga de recargar el movimiento. **ATENCIÓN:** una vez terminado el ajuste, y para garantizar una perfecta hermeticidad, volver a enroscar la corona hasta la posición 0. La corona jamás debe manipularse bajo el agua.

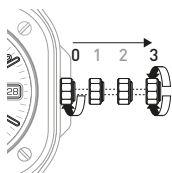
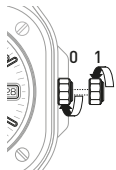

Ajuste de la hora

Desenroscar y tirar de la corona hasta la posición 3. El segundero se para, lo que permite efectuar un ajuste con una precisión de un segundo. Ajustar la hora girando la corona en el sentido deseado.

Ajuste de la fecha

Ajuste rápido

Corona en posición 2: desenroscar la corona, tirar de ella hasta la posición 2 y ajustar la fecha girando la corona en el sentido contrario a las agujas del reloj. **ATENCIÓN:** como para todos los relojes mecánicos con calendario, el ajuste rápido de la fecha NUNCA DEBE HACERSE entre las 21:00 h (9 PM) y las 3:00 h (3 AM).

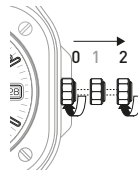

Ajuste lento

Corona en posición 3: para garantizar un cambio de fecha a medianoche y no a mediodía, se recomienda efectuar el ajuste de la fecha con ayuda de las agujas de las horas. Desenroscar la corona, tirar de ella hasta la posición 3 y girar las agujas hasta que cambie la fecha. A continuación, ajustar la hora de forma precisa.

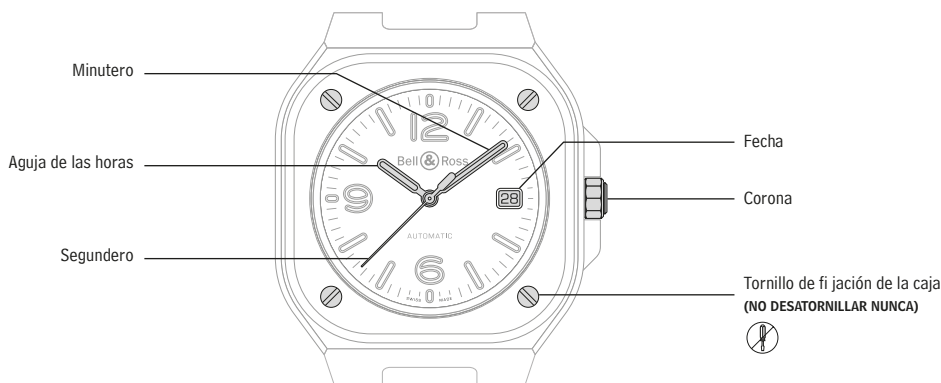
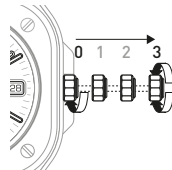

IMPORTANTE

Campos magnéticos. Los campos magnéticos pueden alterar el buen funcionamiento del reloj. Por ello, le recomendamos evitar colocar el reloj a proximidad de aparatos electrónicos que puedan generar campos magnéticos considerables (radio, smartphone, televisor, ordenador, tableta, altavoces, etc.).

ATENCIÓN: los tornillos de cabeza ranurada sirven para fijar el bisel al cuerpo de la caja y para garantizar la hermeticidad del reloj. Para disfrutar de la garantía Bell & Ross, no deben aflojarse nunca estos tornillos.

MANTENIMIENTO

Después de cada inmersión en agua de mar, se recomienda aclarar con cuidado el reloj y la pulsera en agua dulce. También se recomienda revisar la hermeticidad del reloj cada dos años. Para garantizar un servicio conforme a las exigencias de la marca, cualquier intervención en el reloj debe efectuarla un centro de reparación Bell & Ross o un relojero acreditado por Bell & Ross. Cuando se lleve a cabo una reparación durante el período de garantía, tendrá que presentarse la tarjeta de garantía Bell & Ross, debidamente fechada y firmada por el distribuidor en el momento de la compra del reloj.

GARANTÍA INTERNACIONAL BELL & ROSS

Para beneficiarse de la garantía internacional de 2 años, su punto de venta homologado Bell & Ross debe activar su tarjeta en el momento de la compra y deberá presentarla sistemáticamente en cada intervención. A partir de ese momento, podrá acceder a la versión digital de esta tarjeta y a toda la información relativa al reloj escaneando el código QR o conectándose a:

www.bellross.com/warranty.

Con el fin de garantizar un servicio acorde con las exigencias de la marca, cualquier intervención en su reloj debe encargarse al centro de reparación o a un relojero homologado por Bell & Ross.

La garantía no incluye:

- Los daños resultantes de accidentes o de un uso inadecuado o abusivo del reloj (golpe fuerte, aplastamiento, manipulaciones bruscas del cierre, etc.).
- Los daños resultantes de reparaciones o desmontajes no realizados por un distribuidor o un centro de servicio posventa homologados por Bell & Ross.
- Las consecuencias de un uso normal y del envejecimiento del reloj y de la correa o pulsera.
- Les conséquences de l'usage normal et du vieillissement de la montre et du bracelet.

BR 05 BLACK CERAMIC

BR.CAL-321-I

Movimento: meccanico a carica automatica. Calibro BR.CAL-321-1. Riserva di carica circa 54 ore. **Funzioni:** ore, minuti e secondi. Data con correzione rapida. Impostazione dell'ora con arresto dei secondi. **Cassa:** larghezza 41 mm.

UTILIZZO GENERALE

Regolazione iniziale

Quando l'orologio è fermo (corona in posizione 0): svitare la corona (senso antiorario) fino alla posizione 1. Caricare il meccanismo ruotando la corona (in senso orario). Dopo circa 71 giri, l'orologio è completamente carico (il meccanismo non possiede un dispositivo di arresto per evitare un'eccessiva tensione della corona). La riserva di carica è di circa 54 ore. Quando l'orologio viene indossato, il movimento si carica automaticamente. **ATTENZIONE:** dopo aver terminato la regolazione e per garantire una tenuta perfetta, riavvitare la corona in posizione 0. Non manipolare mai la corona sotto l'acqua.

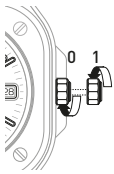

Impostazione dell'ora

Svitare la corona quindi estrarla in posizione 3. La lancetta dei secondi si arresta, consentendo così di impostare l'ora con precisione al secondo. Impostare l'ora ruotando la corona nel senso desiderato.

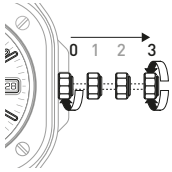

Impostazione della data

Impostazione rapida

Corona in posizione 2: svitare la corona quindi estrarla in posizione 2 e impostare la data ruotando la corona in senso antiorario. **ATTENZIONE:** come per tutti gli orologi meccanici dotati di calendario, l'impostazione rapida della data NON DEVE MAI essere effettuata tra le ore 21.00 (9 P.M.) e le ore 3.00 (3 A.M.).

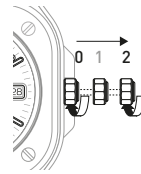

Impostazione lenta

Corona in posizione 3: per assicurare il cambio della data a mezzanotte, e non a mezzogiorno, si consiglia di impostare la data con le lancette orarie. Svitare la corona quindi estrarla in posizione 3 e ruotare le lancette fino al cambio della data. Impostare successivamente l'ora esatta.

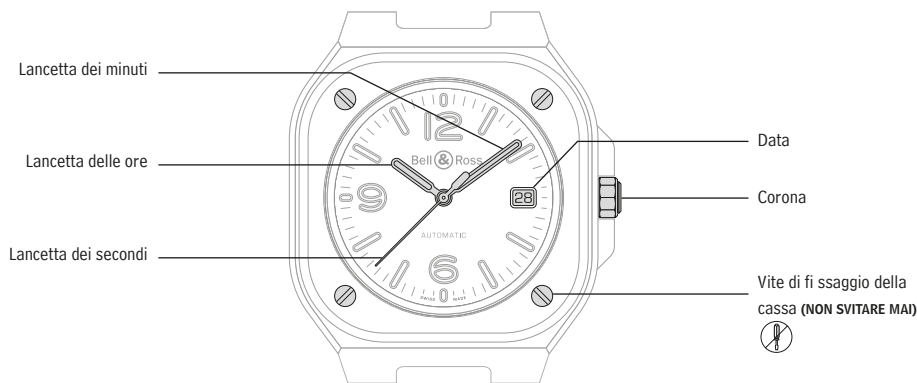
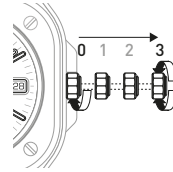

IMPORTANTE

Campi magnetici. I campi magnetici possono alterare il buon funzionamento del vostro orologio. Vi consigliamo di non lasciare l'orologio vicino a dispositivi elettronici che possono generare forti campi magnetici (radio, smartphone, TV, PC, tablet, altoparlanti...).

ATTENZIONE: le viti a taglio servono a fissare la lunetta sul corpo della cassa e a garantire l'impermeabilità dell'orologio. Per poter beneficiare della garanzia Bell & Ross, queste viti non devono mai essere svitate.

MANUTENZIONE

Dopo ogni immersione in acqua di mare si consiglia di risciacquare accuratamente con acqua dolce l'orologio e il suo cinturino. Si consiglia inoltre di far eseguire la revisione dell'impermeabilità dell'orologio almeno ogni due anni. Per garantire un'assistenza tecnica all'altezza delle esigenze della marca, tutti gli interventi sui nostri orologi devono essere effettuati da un centro riparazioni Bell & Ross o da un orologiaio autorizzato da Bell & Ross. Se l'intervento di riparazione ha luogo durante il periodo di garanzia, è necessario presentare il certificato di garanzia Bell & Ross, debitamente firmato e datato dal rivenditore al momento dell'acquisto dell'orologio.

GARANZIA INTERNAZIONALE BELL & ROSS

Per poter usufruire della garanzia internazionale di 2 anni, la carta deve essere attivata al momento dell'acquisto dal punto vendita autorizzato Bell & Ross e presentata sistematicamente per qualsiasi intervento. È ora possibile accedere alla versione digitale della carta e a tutte le informazioni relative all'orologio scansionando il codice QR o connettendosi a: www.bellross.com/warranty.

Per garantire un'assistenza tecnica all'altezza delle esigenze della marca, tutti gli interventi sui nostri orologi devono essere effettuati da un centro riparazioni o da un orologiaio autorizzati da Bell & Ross. La garanzia non comprende:

- I danni dovuti a incidenti o a un uso improprio o scorretto dell'orologio (urto violento, schiacciamento, manipolazioni violente della chiusura, ecc.).
- I danni derivanti da riparazione o smontaggio non eseguiti da un rivenditore o un centro di assistenza post-vendita autorizzati da Bell & Ross.
- Le conseguenze dell'uso normale e dell'invecchiamento dell'orologio e del bracciale.

BR 05 BLACK CERAMIC

BR.CAL-321-I

Uurwerk: automatisch opwindend mechaniek. Kaliber BR.CAL-321-1. Gangreserve van ongeveer 54 uur. **Functies:** uren, minuten en seconden. Datumaanduiding met snelcorrectie. Instellen van de tijd met stilstaande secondewijzer. **Kast:** breedte 41 mm.

ALGEMENE GEBRUIKSISTRUCTIES

In gebruik nemen

Als het horloge is gestopt (kroon in stand 0): de kroon losdraaien (linksom) tot aan stand 1. Het uurwerk opwinden door aan de kroon te draaien (rechtsom). Na ongeveer 71 omwentelingen is het horloge volledig opgewonden (het uurwerk heeft geen aanslag om te voorkomen dat het mechanisme te strak wordt opgewonden). De werkingsduur is dan ongeveer 54 uur. **Wanneer het horloge wordt gedragen**, wordt het automatisch opgewonden. **LET OP:** Na het instellen moet u de kroon terugdraaien in stand 0 om een perfecte waterdichtheid te garanderen. U mag de kroon nooit onder water uittrekken en/of losdraaien.

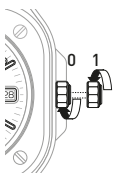

Instellen van de datum

Snelle instelling

Kroon in stand 2: draai de kroon los en trek ze dan uit tot stand 2 en stel de datum in door de kroon linksom te draaien. **LET OP:** zoals voor alle andere mechanische horloges met een kalenderfunctie, mag het snel instellen van de datum NOOIT worden uitgevoerd tussen 21:00 uur (9 uur 's avonds) en 3:00 uur (3 uur 's nachts).

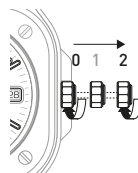

De tijd instellen

Draai de kroon los en trek ze uit tot stand 3. De secondewijzer is dan gestopt, waardoor een instelling tot op de seconde nauwkeurig mogelijk is. Stel de tijd in door de kroon in de gewenste richting te draaien.

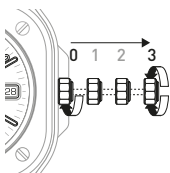

Langzame instelling

Kroon in stand 3: om ervoor te zorgen dat de datum om middernacht verandert en niet om 12 uur's middags, adviseren wij de datum in te stellen met behulp van de wijzers van het horloge. Draai de kroon los en trek ze dan uit tot stand 3 en verdraai de wijzers tot de datum verandert. Stel vervolgens de tijd nauwkeurig in.

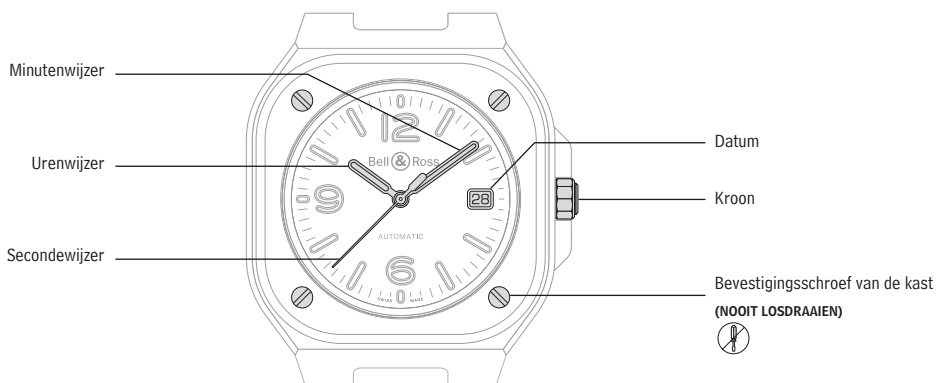
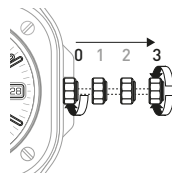

BELANGRIJK

Magnetische velden. Magnetische velden kunnen de goede werking van het horloge nadelig beïnvloeden. Wij adviseren u daarom uw horloge niet vlakbij elektronische apparaten te leggen die sterke magnetische velden kunnen opwekken (radio, smartphone, televisie, pc, tablet, luidsprekerbox, enz.).

LET OP: de sleufkop Schroeven houden de ring vast op de kast en zorgen voor de waterdichtheid van het horloge. Als deze schroeven worden losgedraaid vervalt de Bell & Ross-garantie.

ONDERHOUD

Als het horloge in aanraking is geweest met zeewater, adviseren wij het horloge en de horlogeband zo snel mogelijk zorgvuldig schoon te spoelen met zoet water. Ook adviseren wij de waterdichtheid van het horloge elke twee jaar te laten controleren. Om een service te kunnen garanderen die past bij de eisen van ons merk, mogen werkzaamheden aan het horloge uitsluitend worden uitgevoerd door het Bell & Ross-reparatiecentrum of een erkende Bell & Ross-dealer. Voor een reparatie tijdens de garantieperiode, moet u het door de verkoper tijdens de verkoop compleet ingevulde en afgestempelde Bell & Ross-garantiebewijs overleggen.

INTERNATIONALE GARANTIE BELL & ROSS

Om te genieten van uw internationale garantie van 2 jaar moet uw kaart geactiveerd zijn op het moment van aankoop door uw erkende verkoper van Bell & Ross en systematisch worden voorgelegd voor elke interventie. U kunt nu toegang krijgen tot de digitale versie van deze kaart en alle informatie over uw horloge door de QR-code te scannen of door te surfen naar:

www.bellross.com/warranty.

Om een service te kunnen garanderen die past bij de eisen van ons merk, mogen werkzaamheden aan het horloge uitsluitend worden uitgevoerd door het Bell & Ross-reparatiecentrum of een erkende Bell & Ross-dealer. De garantie geldt niet voor:

- Schade als gevolg van ongelukken of onjuist of oneigenlijk gebruik van het horloge (hevige schokken, verbrijzelen, ruwe behandeling van de sluiting, enz.).
- Schade als gevolg van reparaties of demontage die niet door een erkende Bell & Ross-dealer of servicecentrum zijn uitgevoerd.
- De gevolgen van normaal gebruik en veroudering van het horloge en de horlogeband.

BR 05 BLACK CERAMIC

BR.CAL-321-I

Movimento: mecânico de corda automática. Calibre BR.CAL-321-1. Reserva de marcha de 54 horas, aproximadamente. **Funções:** horas, minutos e segundos. Data com correcção rápida. Acerto da hora com paragem dos segundos. **Caixa:** largura de 41 mm.

UTILIZAÇÃO GERAL

Colocação em funcionamento

Com o relógio parado (coroa na posição 0): desapertar a coroa (no sentido contrário ao dos ponteiros do relógio) até à posição 1. Dar corda ao mecanismo, rodando a coroa (sentido dos ponteiros do relógio). Após cerca de 71 voltas, o relógio tem a corda completa (o mecanismo não dispõe de batente para evitar uma sobretensão do mecanismo de dar corda). A autonomia de funcionamento é, então, de 54 horas, aproximadamente. Quando o relógio está a ser usado, é o automatismo que dá corda ao movimento. **ATENÇÃO:** Depois de terminar o acerto e para garantir uma estanqueidade perfeita, apertar a coroa até à posição 0. A coroa nunca deve ser manuseada dentro de água.

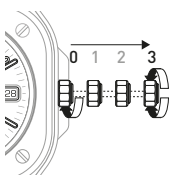
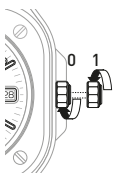

Acerto da hora

Desapertar e puxar a coroa para a posição 3. O ponteiro dos segundos para, o que permite um acerto preciso ao segundo. Para acertar a hora, rodar a coroa no sentido pretendido.

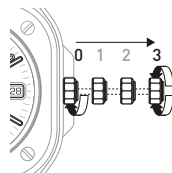
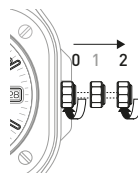

Acerto da data

Acerto rápido

Coroa na posição 2: desapertar e puxar a coroa para a posição 2 e acertar a data, rodando a coroa no sentido contrário ao dos ponteiros do relógio. **ATENÇÃO:** como em todos os relógios mecânicos com calendário, o acerto rápido da data (coroa na posição 2) NÃO DEVE, EM CASO ALGUM, ser efetuado entre as 21.00 h (9 P.M.) e as 3.00 h (3 A.M.).

Acerto lento

Coroa na posição 3: para assegurar uma mudança da data à meia-noite e não ao meio-dia, aconselha-se a proceder ao acerto da data com auxílio dos ponteiros das horas e dos minutos. Desapertar e puxar a coroa para a posição 3 e fazer girar os ponteiros até que a data mude. Em seguida, acertar a hora com precisão.

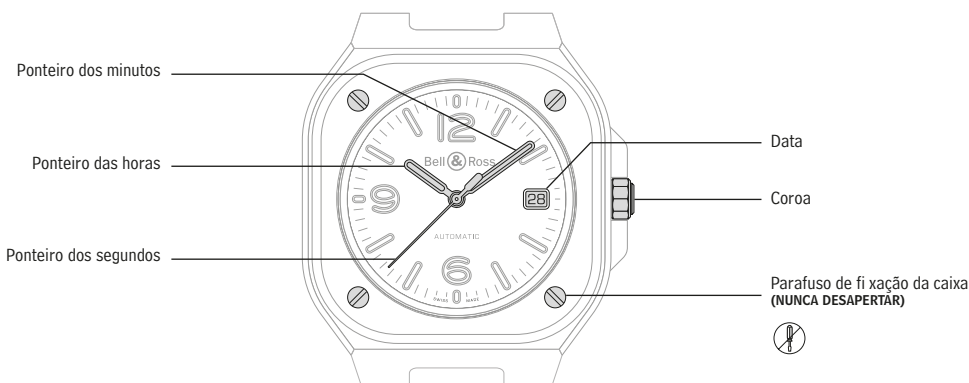

IMPORTANTE

Campos magnéticos. Os campos magnéticos podem alterar o correto funcionamento do seu relógio. Assim, aconselhamo-lo a evitar colocar o seu relógio perto de aparelhos eletrónicos que possam gerar fortes campos magnéticos (rádio, smartphone, televisor, computador, tablet, colunas de som...). **ATENÇÃO:** os parafusos de cabeça fendida servem para fixar o aro à estrutura da caixa e assegurar a estanqueidade do relógio. Para beneficiar da garantia Bell & Ross, estes parafusos nunca devem ser desapertados.

MANUTENÇÃO

Após cada imersão na água do mar, é aconselhável lavar cuidadosamente o relógio e o bracelete com água doce. É igualmente aconselhável mandar verificar a estanqueidade do seu relógio a cada dois anos. Para garantir um serviço conforme às exigências da marca, qualquer intervenção no seu relógio deve ser efectuada no centro de reparação Bell & Ross ou por um relojoeiro autorizado Bell & Ross. Se for necessário proceder a uma reparação durante o período de garantia, deve apresentar o cartão de garantia Bell & Ross, que deverá ter sido devidamente datado e assinado pelo revendedor aquando da compra do relógio.

GARANTIA INTERNACIONAL BELL & ROSS

Para beneficiar da garantia internacional de 2 anos, aquando da compra o seu cartão deve ser ativado pelo ponto de venda autorizado Bell & Ross e ser sistematicamente apresentado para qualquer intervenção. Agora, pode aceder à versão digital deste cartão, bem como a todas as informações relativas ao seu relógio, lendo o código QR ou acedendo a: www.bellross.com/warranty. Para garantir um serviço conforme às exigências da marca, qualquer intervenção no seu relógio deve ser efectuada no centro de reparação Bell & Ross ou por um relojoeiro autorizado Bell & Ross. A garantia exclui:

- Os danos resultantes de acidentes ou de uma utilização inadequada ou abusiva do relógio (impacto violento, esmagamento, manipulações bruscas do fecho...).
- Os danos resultantes de reparações ou desmontagens não efetuadas por um revendedor ou centro de serviço pós-venda autorizado Bell & Ross.
- As consequências da utilização normal e do envelhecimento do relógio e da bracelete.

BR 05 BLACK CERAMIC

BR.CAL-321-I

Часовой механизм: механический с автоматическим заводом. Калибр BR.CAL-321-1. Запас хода прим. 40 часов. **Функции:** часовая, минутная и секундная стрелки. Быстрая установка даты. Установка времени с остановкой секундной стрелки. **Корпус:** ширина 41 мм.

ОСНОВНЫЕ ОПЕРАЦИИ

Подзавод часов

Если часы остановились (заводная головка в положении 0): отвинтите заводную головку (против часовой стрелки) до положения 1. Заведите механизм, вращая заводную головку (по часовой стрелке). Для полного завода достаточно сделать 71 оборотов (механизм не имеет специального ограничителя, предотвращающего перенапряжение заводной пружины). Время работы часов без подзавода составляет около 54 часов. Во время ношения часов часовой механизм подзаводится автоматически. **ВНИМАНИЕ!** По окончании установки даты и времени верните заводную головку обратно в положение 0 и завинтите ее для обеспечения водонепроницаемости часов. Не осуществляйте никаких манипуляций с заводной головкой под водой.

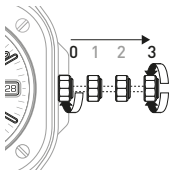
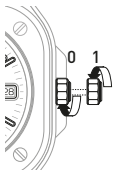

Установка времени

Отвинтите, а затем вытяните заводную головку в положение 3. При этом секундная стрелка останавливается, что позволяет установить время с точностью до секунды. Установите время, вращая заводную головку в любом направлении.

Установка даты

Быстрая установка

Заводная головка в положении 2: отвинтите, а затем вытяните заводную головку в положение 2 и установите дату, вращая заводную головку против часовой стрелки. **ВНИМАНИЕ!** Как и у любых других механических часов с календарем, быстрая установка даты НИ В КОЕМ СЛУЧАЕ не должна выполняться в период между 21:00 ч (9 P.M.) и 03:00 ч (3 A.M.).

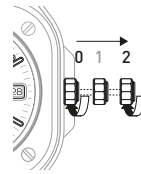

Медленная установка

Заводная головка в положении 3: чтобы гарантировать смену даты в полночь, а не в полдень, рекомендуется выполнять установку даты с помощью часовых стрелок. Отвинтите, а затем вытяните заводную головку в положение 3 и вращайте стрелки, пока не произойдет смена даты. После этого установите точное время.

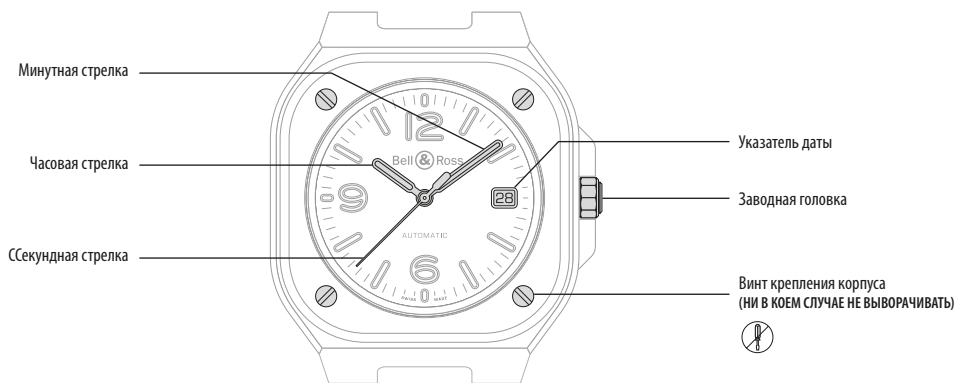
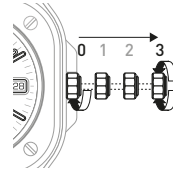

ВАЖНАЯ ИНФОРМАЦИЯ

Магнитные поля. Воздействие магнитных полей может отрицательно влиять на точность хода часов. В связи с этим мы рекомендуем не держать часы в непосредственной близости от электронных приборов, которые могут создавать сильные магнитные поля (радиоприемники, смартфоны, телевизоры, компьютеры, планшеты, акустические системы и т. п.).

Внимание! винта со шлицевой головкой предназначены для крепления бижутерии на корпусе и обеспечения водонепроницаемости часов. Для сохранения гарантии Bell & Ross никогда не выворачивайте эти винты.

УХОД

После каждого погружения в морскую воду рекомендуется тщательно ополоснуть часы и ремешок пресной водой. Кроме этого, рекомендуется проверять водонепроницаемость часов каждые два года. Для обеспечения надлежащего функционирования в соответствии с требованиями компании любое вмешательство в механизм часов должно осуществляться в центрах сервисного обслуживания Bell & Ross или сертифицированных часовых мастерских Bell & Ross. Если необходимость в ремонте возникает в течение гарантийного периода, необходимо представить гарантийный талон Bell & Ross, содержащий в обязательном порядке дату продажи часов и подпись продавца.

МЕЖДУНАРОДНАЯ ГАРАНТИЯ BELL & ROSS

Для получения двухлетней международной гарантии гарантийный талон должен быть активирован в момент покупки в магазине, сертифицированном компанией Bell & Ross, и обязательно должен предъявляться при любом обращении. Вы сможете в дальнейшем получить доступ к цифровой версии талона и всей информации о своих часах при сканировании QR-кода или посещении сайта: www.bellross.com/warranty.

Для организации сервисного обслуживания в соответствии с требованиями компании любой вид работ должен осуществляться в центрах сервисного обслуживания Bell & Ross или часовых мастерских, сертифицированных компанией Bell & Ross. Однако гарантия не распространяется на:

- Повреждения, возникшие в результате несчастного случая или неправильного или ненадлежащего использования часов (сильные удары, сдавливание, грубые манипуляции с застежкой и т.д.).
- Повреждения, возникшие в результате работ по ремонту или разборки, выполненных дилером или сервисным центром, не сертифицированным компанией Bell & Ross.
- Последствия нормального использования и старения часов и браслета.

BR 05 BLACK CERAMIC

BR.CAL-321-I

ムーブメント： 動巻き。キャリバー BR.CAL-321-1。パワーリザーブ約 54 時間。機能： 時間、分、秒。即時修正機能付き日付表示。秒停止機能付き時刻調整。ケース： 41 mm。

使用方法

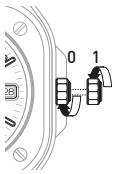

時計の始動

時計が停止した場合(リューズはポジション 0)： リューズを緩めて(反時計回り)ポジション 1 にします。リューズを時計回りに回してムーブメントを巻き上げます。71 回ほど回すと、時計は完全に巻き上げられます(巻き上げ過ぎを防ぐため、ムーブメントは巻き止まりません)。これで約 54 時間のパワーリザーブが確保されます。時計を着用していれば、ムーブメントは自動的に巻き上げられます。**注意**： 調整を終えたら、防水性を確実に保つため、リューズをポジション 0 に締め直します。リューズは絶対に水中で操作しないでください。

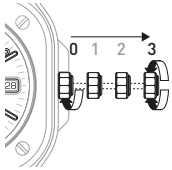

時刻の調整

リューズを緩めてポジション 3 に引き出します。秒針が停止し、秒単位での時刻の調整を行うことができます。リューズを時計回りまたは反時計回りに回して時刻を調整します。

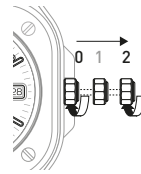

日付の調整

即時調整

リューズはポジション 2： リューズを緩めてポジション 2 に引き出し、反時計回りに回して日付を調整します。**注意**： 日付表示を備えるあらゆる機械式時計と同様、21.00 時(午後 9 時)から 3.00 時(午前 3 時)の間は日付の即時調整を行わないでください。

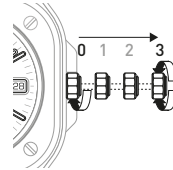

通常調整

リューズはポジション 3： 正午ではなく、午前零時に日付を変更させるには、時刻表示針を使って日付の調整を行うことをお勧めします。リューズを緩めてポジション 3 に引き出し、日付が変わるまで針を回します。次いで正確な時刻に合わせます。

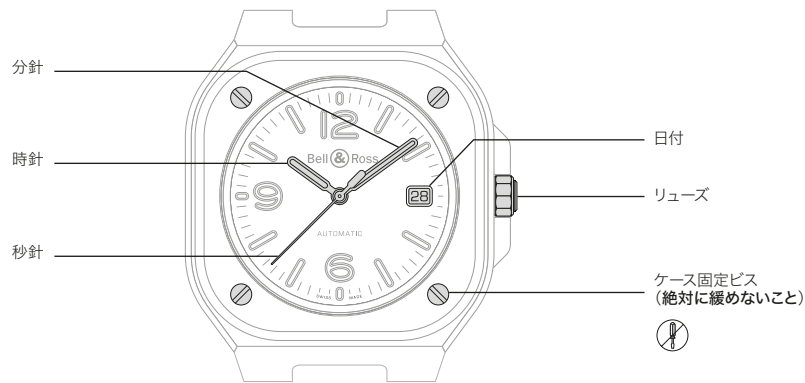

重要事項

磁気。磁気は時計の良好な歩度に影響を与える場合があります。強い磁気を発生させる電子機器(ラジオ、スマートフォン、テレビ、コンピューター、タブレット、スピーカーなど)の近くに時計を置かないようにしてください。

注意： のマイナスビス がベゼルをケース本体に固定し、時計の防水性を保証しています。Bell & Ross の保証を有効にするためには、それらのビスを絶対に緩めないでください。

メンテナンス

海水中での使用後は、時計とストラップを真水で入念にすすいでください。2年ごとに時計の防水性を点検することをお勧めします。ブランドの基準に適合したサービスを受けられるように、時計についてのあらゆる作業は Bell & Ross 正規修理センターまたは Bell & Ross 認定時計職人に依頼してください。保証期間中に修理を依頼する場合は、購入時に日付、販売店の署名が記入された Bell & Ross 保証カードを提示する必要があります。

BELL & ROSS 国際保証

2 年間の国際保証をお受けになるためには、お買い上げ時に、Bell & Ross 正規代理店において保証書を有効にし、作業のたびに提示する必要があります。QR コードを読み取るか、または www.bellross.com/warranty に接続することで、この保証書のデジタルバージョンにアクセスし、お買い上げの時計についてのすべての情報を得ることが可能です。

ブランドの基準に適合したサービスを受けられるように、時計についてのあらゆる作業は Bell & Ross 正規修理センターまたは Bell & Ross 認定時計職人に依頼してください。次は保証の対象になりません：

- ・ 事故、時計の不適切な使用または誤った使用に由来する損傷(強い衝撃、押しつぶし、クランプの乱用など)。
- ・ Bell & Ross が認可した販売店またはアフターセールス サービス センター以外で実施された修理または分解に由来する損傷。
- ・ 時計およびブレスレットの通常使用および経年劣化による状態。

BR 05 BLACK CERAMIC

BR.CAL-321-I

机芯:自动上弦机芯。机芯编号BR.CAL-321-1。动力存储约为54小时。**功能:**时针、分针和秒针。带快速设置功能的日期。带停秒功能的时间设置。**表壳:**宽度为41毫米。

通用使用方法

启动腕表

当腕表停止走动时 (表冠处于位置0): 拧松表冠 (逆时针旋转) 至位置1。顺时针旋转表冠为机芯上弦。在旋转约 71 圈后, 腕表上满弦 (上弦装置不配备可以防止过度上弦的功能)。上满弦后, 动力存储约为 54 小时。佩戴腕表的过程中, 自动上弦装置会为机芯上弦。**注意:**完成腕表设置后, 为了确保出色的防水性能, 请将表冠旋回至位置 0。切勿在水中操作表冠。

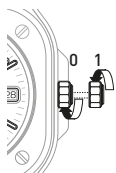

设置时间

拧松表冠, 然后将其拉出至位置3。秒针将停止走动, 使时间设置可以精确到秒。按照规定的方向旋转表冠以设置时间。

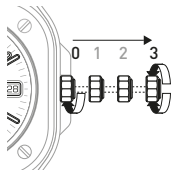

设置日期

快速设置

表冠处于位置2: 拧松并拉出表冠至位置2, 然后逆时针旋转表冠以设置日期。**注意:**与带日期功能的所有机械表一样, 任何情况下都不得在晚间9 点 (21:00) 至凌晨3 点 (3:00) 期间使用快速设置日期功能。

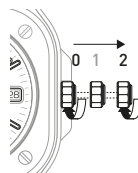

慢速设置

表冠处于位置3: 为了确保日期在午夜而不是中午变更, 建议您通过调节腕表指针设置日期。拧松并拉出表冠至位置3, 然后旋转指针, 直到日期变更。然后设置准确的时间。

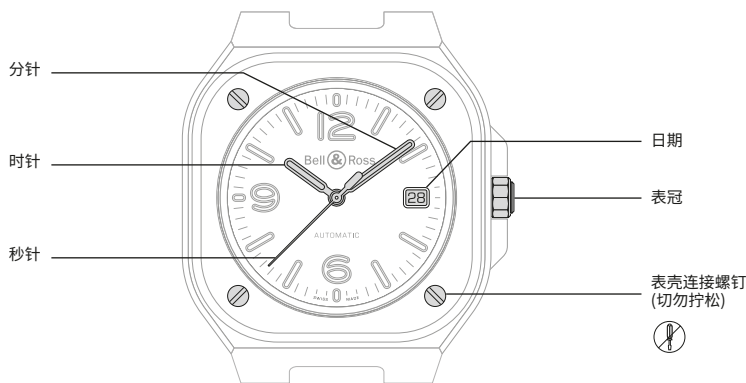
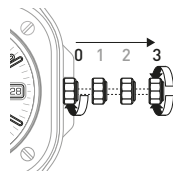

重要事项

磁场.磁场会对您腕表的准确性产生不利影响。我们建议您不要将腕表放在可产生大量磁场的电子设备周围 (收音机、智能手机、电视、计算机、平板电脑、扬声器等)。

注意:有槽螺钉将表圈固定在表壳上并确保腕表的防水性能。切勿拧松这些螺钉, 以免 Bell & Ross 保修失效。

保养

在沾到盐水后, 建议使用清水小心清洗腕表和表带。建议每两年检查一次腕表的防水性能。为了确保保养符合品牌的严格标准, 必须有 Bell & Ross 服务中心或 Bell & Ross 认可的制表厂商进行腕表的保养。如果腕表在保修期内需要维修, 您必须出示 Bell & Ross 保修卡, 保修卡应注明购买腕表的日期并且有零售商的签字。

BELL & ROSS 柏莱士全球保修

如果要享受 2 年全球保修, 您的保修卡必须在购买腕表时就由经过授权的 Bell & Ross 柏莱士销售点激活, 且在每次需要保修服务时您都要出示该保修卡。您现在可以通过扫描二维码或者访问以下网址获得该保修卡的电子版以及与您腕表相关的全部信息: www.bellross.com/warranty。

为了确保保养/维修服务符合品牌的严格标准, 您腕表的任何服务都必须由 Bell & Ross 柏莱士服务中心或 Bell & Ross 柏莱士认可的制表师进行。但保修不涵盖以下内容:

- . 因事故或不当、不正确使用腕表而造成的任何损坏 (例如剧烈撞击、压损、粗鲁操作表扣)。
- . 由未经 Bell & Ross 柏莱士授权的零售商或售后服务中心进行维修或拆解而造成的任何损坏。
- . 腕表及表链/表带的老化和正常磨损。

BR 05 BLACK CERAMIC

BR.CAL-321-I

機芯類型:自動上鍊機械機芯。**機芯編號:**BR.CAL-321-1。**動力儲存**約54小時。**功能:**時、分、秒。日期含快速設定功能。時間設定含停秒功能。**錶殼:**寬41毫米。

一般使用說明

開始使用腕錶

當腕錶停止時(錶冠位於位置0):將錶冠旋鬆至位置1(逆時針方向旋轉)。以順時針方向旋轉錶冠為機芯上鍊。轉動約71圈後,腕錶即上滿鍊(上鍊機制沒有制停裝置可防止過度上鍊)。上滿鍊後,動力儲存約54小時。佩戴腕錶時,自動機制會為機芯上鍊。**注意:**腕錶設定完成後,請將錶冠鎖回位置0,以確保良好的防水性能。切勿在水下操作錶冠。

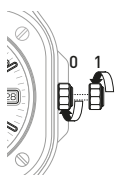

設定時間

旋鬆錶冠,然後拉出到位置3。秒針會停止,您可以將時間設定至分秒不差。按需要前後轉動錶冠設定時間。

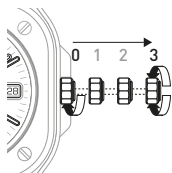

設定日期

快速設定方式

錶冠置於位置2:旋鬆錶冠並拉出到位置2,以順時針方向旋轉錶冠設定日期。**請注意:**與所有配備日期功能的機械錶一樣,在任何情況下都不能在晚上9時(21:00)和凌晨3時(3:00)之間進行快速日期設定。

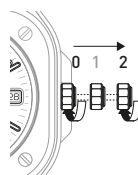

一般設定方式

錶冠置於位置3:為確保日期會在午夜時轉換而非中午,建議採用調整指針的方式設定日期。旋鬆錶冠並拉出到位置3,然後轉動指針直到日期變換。接著設定正確的時間。

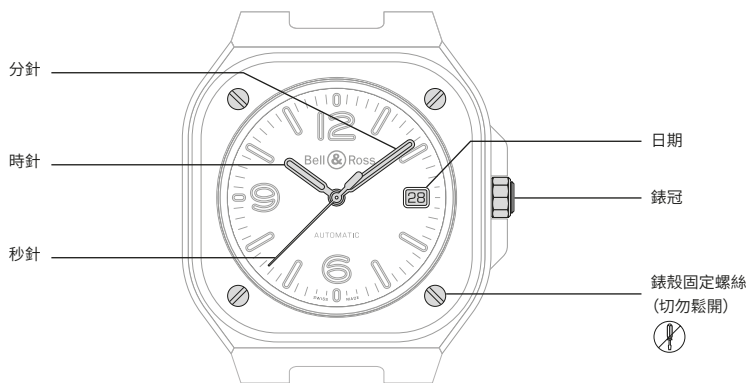
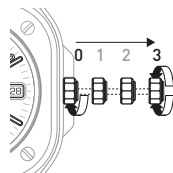

重要資訊

磁場。磁場會影響腕錶的精準度。因此,我們建議您避免將腕錶放在可能會產生大量磁場的電子設備(收音機、智慧型手機、電視、電腦、平板電腦、揚聲器等)附近。

注意:一字螺絲將錶圈固定於錶殼上,以確保腕錶的防水性能。欲享有Bell & Ross保固服務,切勿鬆開這些螺絲。

維護保養

浸過海水後,請用清水仔細沖洗腕錶和錶帶。腕錶建議每兩年進行一次防水檢測。為確保您獲得符合品牌嚴格標準的服務,請務必將您的腕錶交給Bell & Ross服務中心或Bell & Ross授權錶匠進行檢修。在保固期內的任何維修,都必須出示購買時由經銷商註明日期和蓋章的Bell & Ross保固卡。

國際保固

欲享有2年國際保固,您的保固卡必須在購買時經Bell & Ross授權經銷商啟用,並在每次進行維修保養時出示。您現在可以透過掃描QR code或訪問以下網站取得數位版保固卡以及有關您腕錶的所有資訊:

www.bellross.com/warranty。

為確保您獲得符合品牌嚴格標準的服務,請務必將您的腕錶交給Bell & Ross服務中心或Bell & Ross授權錶匠進行檢修。本保固範圍不涵蓋:

- . 因意外、不正確或不當使用腕錶所造成的損壞(例如猛烈撞擊、擠壓、粗暴地使用錶扣)。
- . 由未經Bell & Ross授權的經銷商或售後服務中心維修或拆解腕錶所造成的損壞。
- . 腕錶或錶帶/錶帶老化及正常磨損。

BR 05 BLACK CERAMIC

BR.CAL-321-1

무브먼트: 자동 와인딩 방식의 기계식 무브먼트 캘리버 BR.CAL-321-1. 파워리저브 약 54시간. **기능:** 시침, 분침, 초침, 퀵셋 날짜 표시창. 해킹 기능을 이용한 시간 설정. **케이스:** 폭 41 mm.

일반 사용 지침

시계 작동 시작

시계가 멈추면(용두 위치 0) 용두를 1번 위치로 푸십시오(반시계 방향으로 돌림). 용두를 시계 방향으로 돌려 태엽을 감으십시오. 71번 정도 돌리면 태엽이 완전히 감깁니다(와인딩 메커니즘에 과도한 감기를 막기 위한 스톱이 없습니다). 파워리저브는 완전히 감았을 때 약 54시간입니다. 시계를 착용하면 자동 메커니즘이 태엽을 감습니다. 참고: 시계 설정을 마쳤으면 완벽한 방수 기능을 위해 용두를 0번 위치로 다시 조이십시오. 절대로 물 속에서 용두를 작동하지 마십시오.

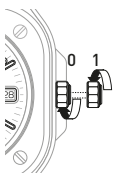

날짜 설정

퀵 셋팅

용두 위치 2: 용두를 풀고 2번 위치로 당긴 다음 용두를 반시계 방향으로 돌려 날짜를 설정하십시오. 참고: 날짜 표시 기능이 있는 다른 모든 기계식 시계와 마찬가지로 어떤 상황에서도 오후 9시 (21.00)와 오전 3시(3.00) 사이에는 퀵셋 날짜 설정을 수행하면 안 됩니다.

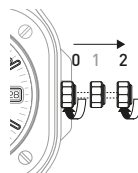

시간 설정

용두를 풀고 3번 위치로 당기십시오. 초침이 멈추면 시간을 가장 가까운 초로 설정할 수 있습니다. 용두를 원하는 방향으로 돌려 시간을 설정하십시오.

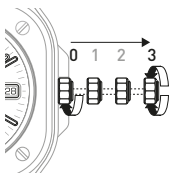

슬로우 세팅

용두 위치 3: 정오가 아니라 자정에 날짜가 바뀌게 하려면 시계 바늘을 조정해 날짜를 설정할 것을 권장합니다. 용두를 풀고 3번 위치로 당긴 다음 날짜가 바뀔 때까지 바늘을 돌리십시오. 그런 다음 정확한 시간을 설정하십시오.

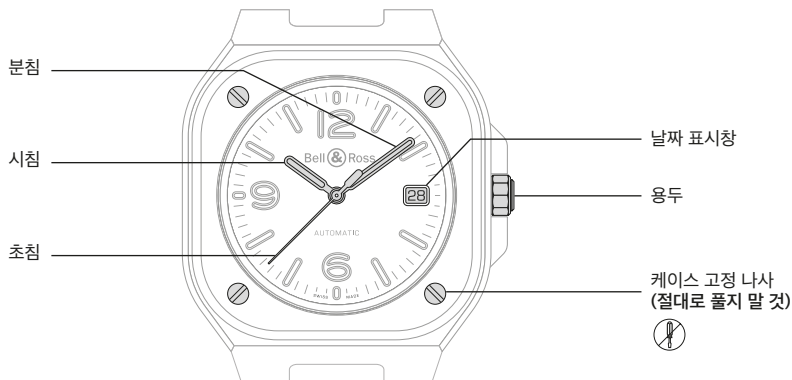
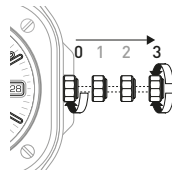

중요

자기장: 자기장은 시계의 정확도에 부정적인 영향을 줄 수 있습니다. 또한 큰 자기장을 발생시킬 수 있는 전자 기기(라디오, 스마트폰, TV, 컴퓨터, 태블릿, 스피커 등) 근처에 시계를 두지 말 것을 권장합니다.

참고: 일자 나사가 베젤을 케이스에 고정해 시계의 방수 기능을 보장합니다. Bell & Ross의 보증 혜택을 받으려면 이 나사를 풀어서는 안 됩니다.

유지보수

바닷물에 빠뜨린 후에는 민물로 시계와 스트랩을 조심스럽게 행구어 줄 것을 권장합니다. 또한 2년마다 시계의 방수 기능을 점검할 것을 권장합니다. 브랜드 표준을 준수하는 서비스를 받으려면 Bell & Ross 서비스 센터나 Bell & Ross 공식 대리점에서 서비스를 받아야 합니다. 보증 기간 동안 수리를 받을 때마다 시계 구입 당시 대리점에서 서명한 유효한 Bell & Ross 보증 카드를 제시해야 합니다.

국제 품질 보증

2년 국제 보증을 받으려면 Bell & Ross 공식 대리점에서 구매할 때 보증 카드를 활성화하고 작업을 수행할 때마다 보증 카드를 제시해야 합니다. QR 코드를 스캔하거나

www.bellross.com/warranty, 를 방문하면 보증 카드의 디지털 버전과 모든 시계 관련 정보를 이용할 수 있습니다.

브랜드 표준을 준수하는 서비스를 받으려면 Bell & Ross 서비스 센터나 Bell & Ross 공식 대리점에서 서비스를 받아야 합니다. 그러나 다음과 같은 경우에는 보증이 적용되지 않습니다.

- 사고 또는 부주의하거나 부적절한 시계 사용으로 인한 손상(예: 격렬한 충격, 놀림, 부주의한 클래스트 취급 등)
- Bell & Ross 공식 판매점에서 인가하지 않은 애프터서비스 센터에서 수행한 수리 또는 분해 작업으로 인한 손상
- 시계와 브레이슬릿/스트랩의 노후화와 통상적인 마손의 결과

آلية الحركة: ميكانيكية ذات ملء أو توماتيكي. آلية الحركة BR.CAL-321-1. احتياطي طاقة التشغيل 54 ساعة تقريباً. الوظائف: الساعات، والدقائق والثواني. التاريخ مع التصحيح السريع. ضبط الساعة مع إيقاف الثواني. جسم الساعة: عرض 41 مم.

الاستعمال العام

ضبط التاريخ
الضبط السريع
التاج على الوضعية 2: قم بفك التاج واسحبه إلى الوضعية 2 واضبط التاريخ من خلال إدارة التاج في عكس اتجاه حركة عقارب الساعة. **ملاحظة:** كما هو الحال بالنسبة لكل الساعات الميكانيكية المزودة بوظيفة التاريخ لا يجب مطلقاً القيام بالضبط السريع للتاريخ بين الساعة 9 مساءً (21.00) و 3 صباحاً (3.00).

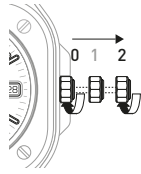

ضبط بطيء
التاج على الوضعية 3: لضمان تغيير التاريخ عند منتصف الليل وليس عند منتصف الظهيرة، من الموصى به القيام بضبط التاريخ باستخدام عقارب الساعة. قم بفك التاج واسحبه إلى الوضعية 3 وأدر العقارب حتى يتم تغيير التاريخ. اضبط بعد ذلك الوقت بدقة.

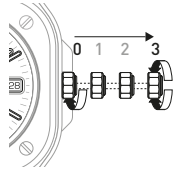

تشغيل الساعة
عندما تكون الساعة متوقفة (التاج على الوضعية 0): قم بفك التاج (اتجاه معاكس لعقارب الساعة) حتى تصل للوضعية 1. قم بتعبئة آلية حركة مع إدارة التاج في اتجاه حركة عقارب الساعة. بعد حوالي 71 لفة، تكون الساعة معبئة بشكل كامل (آلية الحركة ليس بها مصد لتجنب الضغط الزائد على تاج التعبئة). احتياطي طاقة التشغيل تصل إلى حوالي 54 ساعة تقريباً. عندما يتم ارتداء الساعة، تقوم الحركة التلقائية بتعبئة آلية الحركة. **ملاحظة:** عند انتهاء الضبط ولضمان مقاومة مثالية للماء، أعد ربط التاج إلى الوضعية 0. لا يجب مطلقاً شد التاج تحت الماء.

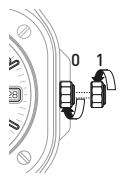

ضبط الوقت
قم بفك التاج ثم اسحبه إلى الوضعية 3. يتوقف عقرب الثواني مما يسمح بضبط الثواني. اضبط الساعة من خلال إدارة التاج في الاتجاه المرغوب.

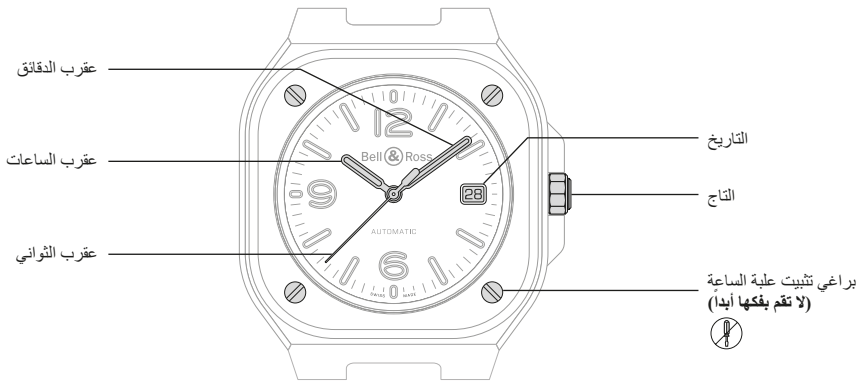
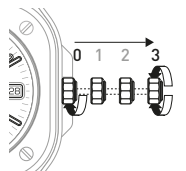

الضمان الدولي من BELL & ROSS

للاستفادة من الضمان الدولي المستمر لمدة عامين، يجب تفعيل بطاقتك في وقت الشراء بواسطة نقاط البيع المعتمدة من Bell & Ross، ويتم تقديمها في كل مرة يتم فيها تنفيذ العملية. يمكنك الآن الوصول إلى الإصدار الرقمي من هذه البطاقة وجميع المعلومات المتعلقة بساعتك عن طريق مسح كود QR أو زيارة: www.bellross.com/warranty.
لضمان خدمة متوافقة مع معايير الماركة الفائقة، يجب أن تتم صيانة ساعتك في إحدى مراكز خدمة Bell & Ross أو من خلال فني صناعة ساعات معتمد لدى Bell & Ross. وعلى الرغم من ذلك، لا يشمل الضمان:

- أي ضرر ناتج عن الحوادث أو الاستخدام غير المناسب أو غير الصحيح للساعة (مثل الصدمات العنيفة أو الكسر أو الاستخدام العنيف للإبريم).
- أي ضرر ناتج عن عمليات الإصلاح أو الفك التي تجرى بواسطة موزع أو مركز خدمة ما بعد البيع غير معتمدين من Bell & Ross.
- الآثار الناتجة من تقادم الساعة والسوار والتآكل والاهتراء الطبيعيين.

هام

المجالات المغناطيسية. يمكن أن تؤثر المجالات المغناطيسية على دقة ساعتك. أيضاً، ننصحك بتجنب وضع ساعتك بالقرب من الأجهزة الإلكترونية التي يمكن أن تولد مجالات مغناطيسية قوية (الراديو، الهاتف الذكي، التلفزيون، وأجهزة الكمبيوتر، كمبيوتر لوحي، مكبرات الصوت، وما إلى ذلك).

ملاحظة: تستخدم البراغي الأربعة مشقوقة الرأس في تثبيت الإطار بعلبة الساعة وتضمن مقاومة الساعة للماء. للاستفادة من كفاءة Bell & Ross، لا ينبغي أبداً فك هذه البراغي.

الصيانة

بعد كل غمر بماء البحر، من الموصى به شطف الساعة جيداً وسوارها بالماء العذب. من الموصى به أيضاً فحص مقاومة الماء لساعتك كل عامين. لضمان خدمة متوافقة مع متطلبات العلامة التجارية، أي تدخل على ساعتك يجب أن يتم في مركز الإصلاح Bell & Ross أو من خلال فني صناعة ساعات معتمد من Bell & Ross. عندما يتم الإصلاح خلال فترة الكفالة، ينبغي عليك تقديم بطاقة الكفالة Bell & Ross، المؤرخة والممهوره بختم الموزع عند شراء الساعة.